

Shark[®]

KLIK N' FLIP SMARTRONIC DELUXE

S6003EU

GHID DE UTILIZARE

2



INSTRUCȚIUNI IMPORTANTE PENTRU SIGURANȚĂ

Numai pentru uz casnic

CÂND UTILIZAȚI MOPUL CU ABUR SHARK® KLIK N' FLIP SMARTRONIC DELUXE STEAM POCKET®, TREBUIE SĂ RESPECTAȚI ÎNTOTDEAUNA MĂSURILE DE SIGURANȚĂ DE BAZĂ, INCLUSIV URMĂTOARELE:

CITIȚI TOATE INSTRUCȚIUNILE ÎNAINTE DE A UTILIZA MOPUL CU ABUR SHARK KLIK N' FLIP SMARTRONIC DELUXE STEAM POCKET.

AVERTIȘMENT:

PERICOL DE OPĂRIRE.

Aburul generat de mopul cu abur este foarte fierbinte și poate provoca opărire. Utilizați cu grijă mopul cu abur.

AVERTIȘMENT:

NU LĂSAȚI MOPUL CU ABUR LA ÎNDEMÂNĂ COPILOR.

IMPORTANT:

Aparatul nu este prevăzut pentru utilizarea de către persoane (inclusiv copii) cu capacitate fizică, senzorială sau mentală redusă sau lipsite de experiență și cunoștințe, cu excepția cazului în care sunt supravegheate sau au fost instruite să utilizeze aparatul de către o persoană responsabilă pentru siguranța lor.

 **AVERTIȘMENT:** Copiii ar trebui să fie supravegheați pentru a vă asigura că nu se joacă cu aparatul.

 **AVERTIȘMENT:**
PENTRU A REDUCE RISCUL DE INCENDIU, ELECTROCUTARE SAU VĂTĂMARE CORPORALĂ:

1. În timpul utilizării, nu așezați niciodată mopul cu abur pe o parte și nu îndreptați aburul către persoane, animale de companie sau plante.
2. Utilizați sistemul doar pentru destinația prevăzută.
3. **NU** utilizați aparatul pentru a încălzi spații.
4. **NU** utilizați aparatul în aer liber.
5. **NU** lăsați aparatul nesupravegheat când este conectat la priză. Deconectați întotdeauna cablul de alimentare de la priză după utilizare și înainte de operațiile de întreținere.
6. **NU** permiteți utilizarea mopului cu abur de către copii. Trebuie să se acorde atenție sporită când se utilizează în apropierea copiilor, animalelor de companie sau plantelor.
7. Utilizați aparatul numai așa cum se descrie în acest ghid de utilizare.
8. Utilizați numai accesoriile recomandate de producător.
9. **NU** utilizați aparatul dacă ștecherul sau cablul este deteriorat. În cazul în care mopul cu abur nu funcționează așa cum ar trebui sau a fost scăpat, deteriorat, prezintă scurgeri, a fost lăsat în aer liber sau scăpat în apă, trimiteți-l înapoi la Euro-Pro Europe Limited pentru examinare și reparare. Reasamblarea sau repararea incorectă poate cauza un risc de electrocutare sau vătămare corporală când se utilizează mopul cu abur.
10. Pentru protecție împotriva riscului de electrocutare, **NU** scufundați mopul cu abur în apă sau în orice alt lichid.
11. **NU** manipulați ștecherul sau mopul cu abur cu mâinile ude sau nu utilizați mopul cu abur fără a purta încălțăminte.

12. **NU** trageți sau transportați aparatul utilizând cablul, nu utilizați cablul drept mâner, nu prindeți cablul în ușă sau nu trageți cablul peste margini sau colțuri ascuțite. Nu treceți cu mopul cu abur peste cablu. Țineți cablul departe de suprafețele încălzite.
13. **NU** deconectați ștecherul trăgând de cablul de alimentare. Pentru a-l deconecta, prindeți de ștecher, nu de cablul de alimentare. Nu utilizați prelungitoare sau prize cu capacitate de transport de curent necorespunzătoare.
14. **NU** introduceți obiecte în orificiile duzei de abur. Întrerupeți utilizarea dacă duza de abur este blocată.
15. **NU** introduceți mâinile sau picioarele sub mopul cu abur. Se încălzește foarte tare.
16. Utilizați-l **NUMAI** pe suprafețe plane, orizontale. **NU** utilizați aparatul pe pereți, blaturi sau ferestre.
17. **NU** utilizați aparatul pe piele, mobilier lustruit cu ceară, țesături sintetice, catifea sau alte materiale delicate, sensibile la abur.
18. **NU** adăugați soluții de curățare, parfumuri, uleiuri sau orice alte substanțe chimice în apa utilizată în mopul cu abur, întrucât există risc de deteriorare sau de a nu se putea utiliza în condiții de siguranță. Dacă locuiți într-o zonă cu apă dură, vă recomandăm să utilizați apă distilată în mopul cu abur.
19. **Nu lăsați niciodată o lavetă Dirt Grip™ într-un singur loc în timpul utilizării sau depozitării pentru orice perioadă de timp, întrucât există risc de deteriorare a suprafețelor.**
20. **Trebuie să nu se îndrepte lichide sau abur către echipamente care conțin componente electrice, cum ar fi interiorul cuptoarelor.**
21. Puteți elibera laveta Dirt Grip după ce deconectați mopul cu abur de la priză și îl lăsați să se răcească.
22. Când curățați exteriorul mopului cu abur, deconectați cablul de alimentare de la priză și curățați mopul cu abur cu o cârpă uscată sau umedă. Nu turnați apă și nu utilizați alcool, benzen sau diluant de vopsea pe mopul cu abur.
23. Fiți extrem de precauți când utilizați mopul cu abur pentru curățarea scărilor.
24. Nu utilizați niciodată mopul cu abur fără o lavetă Dirt Grip atașată.
25. Zona de lucru trebuie să fie bine iluminată.
26. Depozitați mopul cu abur într-un loc răcoros și uscat.
27. Pentru a evita supraîncărcarea circuitului, nu utilizați un alt aparat conectat la aceeași priză (aceleși circuit) ca mopul cu abur.
28. Pentru a evita opărirea, deconectați întotdeauna mopul cu abur de la priză și lăsați-l să se răcească înainte de a scoate sau a schimba capurile de mop, accesoriile sau lavetele Dirt Grip.

⚠ AVERTISMENT: Mopul dvs. cu abur este conceput pentru a curăța podele tari, rezistente la temperaturi mari. Nu utilizați aparatul pe podele din lemn nelăcuit sau plăci ceramice nesmălțuite. Lucrul suprafețelor tratate cu ceară și al unor podele netratate cu ceară poate fi estompat ca urmare a acțiunii căldurii și a aburului. Se recomandă întotdeauna testarea pe o zonă izolată a suprafeței de curățat înainte de utilizare. Vă recomandăm, de asemenea, să consultați instrucțiunile de utilizare și îngrijire ale producătorului podelei.

PĂSTRAȚI ACESTE INSTRUCȚIUNI

Acest aparat respectă prevederile Directivei 2012/19/UE privind eliminarea deșeurilor de echipamente electrice și electronice (DEEE).



Acest marcaj indică faptul că acest produs trebuie să nu fie eliminat împreună cu alte deșeuri menajere pe întreg teritoriul UE. Pentru a preveni posibilele daune aduse mediului sau sănătății umane prin eliminarea necontrolată a deșeurilor, reciclați-le în mod responsabil pentru a promova reutilizarea durabilă a surselor materiale. Pentru a returna dispozitivul uzat, utilizați sistemele de returnare și colectare sau contactați comerciantul de la care ați achiziționat acest produs. Comercianții pot prelua acest produs pentru reciclarea sigură din punct de vedere al mediului.

Acest aparat respectă prevederile Directivei europene privind compatibilitatea electromagnetică (EMC) 2014/30/UE, așa cum a fost revizuită, precum și ale Directivei privind joasa tensiune (LVD) 2014/35/UE, așa cum a fost revizuită.

Vă mulțumim pentru achiziția popului cu abur Shark® Klik n' Flip Smartronic Deluxe Steam Pocket®.

Acest ghid de utilizare este conceput pentru a vă ajuta să înțelegeți perfect funcționarea noul dvs. mop cu abur Klik n' Flip Smartronic Deluxe Steam Pocket. Citiți cu atenție acest manual și păstrați-l pentru consultare ulterioară.

Lista cu articolele oferite împreună cu acest model se poate consulta pe clapeta interioară a cutiei.

Dacă aveți întrebări legate de mopul dvs. cu abur Klik n' Flip Smartronic Deluxe Steam Pocket, contactați telefonic departamentul de servicii pentru clienți Shark

Mopul cu abur Klik n' Flip Smartronic Deluxe Steam Pocket este o soluție completă atât pentru curățarea profundă cu abur, cât și pentru curățarea rapidă de zi cu zi. Indiferent dacă trebuie să îndepărtați petele dificile cu ajutorul funcției Steam Blaster™ sau dacă trebuie să gestionați rapid vărsarea unui lichid, capul de mop KLIK N' FLIP și lavetele Dirt Grip™ de ultimă generație vă oferă împreună cu mopul cu abur Steam Pocket un nivel maxim de versatilitate și eficiență, făcând curățarea simplă, rapidă și ușoară.

SPECIFICAȚII TEHNICE:

Tensiune: 220-240V~, 50-60Hz

Wați: 1200 W

Capacitatea rezervorului de apă: _____ 350 ml (11,8 oz.)

PROGRAM RECOMANDAT PENTRU ÎNLOCUIREA LAVETELOR LAVABILE DIRT GRIP:

La fiecare 3 luni

PENTRU CELE MAI BUNE REZULTATE DE CURĂȚARE:

Consultați secțiunea Îngrijirea mopului dvs. cu abur Steam Pocket pentru mai multe detalii. Aspiraiți sau măturați înainte de a spăla cu mopul cu abur.

Cuprins

**Vă mulțumim
pentru achiziția
mopului cu abur
Shark® Klik n' Flip
Smartronic Deluxe
Steam Pocket®.**

Pornire	6
Asamblarea mopului cu abur Steam Pocket	7
Utilizarea mopului cu abur Steam Pocket	8
Intelligent Steam Control®	9
Îngrijirea mopului cu abur Steam Pocket	10
Comandarea de accesorii suplimentare	11
Ghid de depanare	12
Întrebări frecvente	13
Garanție	15



Pornire

Când asamblați mopul cu abur, este posibil să existe puțină apă în sau în jurul rezervorului de apă. Acest lucru se datorează faptului că testăm toate mopurile cu abur înainte de a le comercializa către dvs., astfel încât să vă oferim un mop **Shark® Klik n' Flip Smartronic Deluxe Steam Pocket®** de calitate.

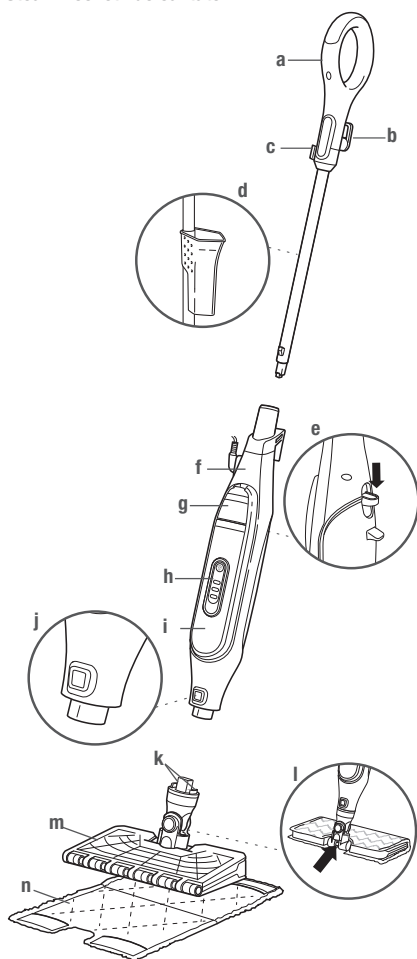

- | | |
|--|---|
| a Mânerul mopului cu abur | h Buton de reglare a debitului de abur |
| b Suport de cablu de alimentare cu eliberare rapidă | i Rezervor de apă |
| c Clemă pentru gestionarea cablului | j Buton de eliberare a capului de mop |
| d Recipient de umplere (se fixează pe tija mopului cu abur) | k Butoane de eliberare secundare |
| e Buton de eliberare a lavetei mopului cu abur | l Duză Steam Blaster™ |
| f Corpul mopului cu abur | m Cap de mop Klik n' Flip |
| g Capacul rezervorului de apă | n Lavetă Dirt Grip™ (x2) |

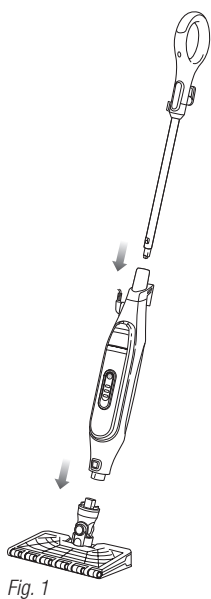

Fig. 1

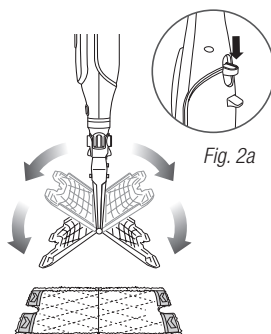

Fig. 2a

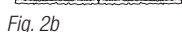

Fig. 2b

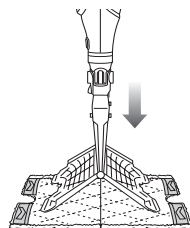

Fig. 3

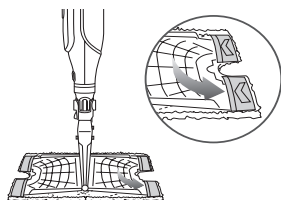

Fig. 4

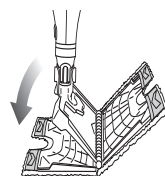

Fig. 5

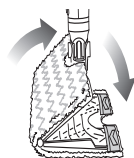

Fig. 6

⚠ AVERTISMENT: Asigurați-vă întotdeauna că mopul cu abur este **DECONECTAT** când nu este utilizat. Nu umpleți niciodată mopul cu abur și nu atașați capul mopului când mopul cu abur este conectat la priză. Deconectați mopul cu abur de la priză și lăsați-l să se răcească înainte de umplere sau de atașarea sau îndepărtarea capului. Pentru a prelungi durata de viață a mopului cu abur, vă recomandăm să utilizați apă distilată. Asigurați-vă că adăugați numai apă în rezervor. Substanțele chimice sau soluțiile de curățare (inclusiv oțetul) prezintă risc de deteriorare a mopului cu abur și de pericol pentru dvs. și familia dvs.

ASAMBLAREA MOPULUI CU ABUR

- 1 Introduceți mânerul mopului cu abur în corpul mopului cu abur. Împingeți mânerul până când se fixează cu un clic în poziție. (Fig. 1)
- 2 Introduceți prin glisare capul de mop Klik n' Flip în corpul mopului cu abur. Împingeți până când se fixează ferm cu un clic în poziție. (Fig. 1) Pentru a detașa capul de mop Klik n' Flip, apăsați pe butonul de eliberare (Fig. 2a) și scoateți-l prin glisare.

- 3 Pentru a atașa laveta Dirt Grip™, așezați laveta pe podea cu partea cu buzunarul în sus. Centrați capul de mop Klik n' Flip deasupra discului, apoi apăsați pe butonul de eliberare a lavetei de pe spatele corpului mopului cu abur. (Fig. 2a) Ambele părți ale capului de mop Klik n' Flip se vor deschide. (Fig. 2b) Introduceți prin glisare urechile din cele patru colțuri ale capului de mop Klik n' Flip în cele patru buzunare din colțuri ale lavetei. (Fig. 3 și Fig. 4) Apăsați ușor pe o parte a capului de mop Klik n' Flip spre podea până când partea respectivă se fixează cu un clic în poziție. (Fig. 5) Repetați operația pe cealaltă parte. (Fig. 6)

- 4 Trageți în jos capacul rezervorului de apă pentru a-l deschide. (Fig. 7)

- 5 Utilizați recipientul de umplere pentru a turna apă în rezervorul de apă. (Fig. 8) Apa poate fi turnată direct în rezervor. Nu umpleți peste linia pentru apă de pe recipientul de umplere. Apăsați ferm capacul rezervorului de apă pentru a-l închide.

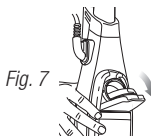

Fig. 7

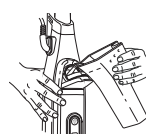

Fig. 8

Utilizarea mopului cu abur Steam Pocket®

IMPORTANT: Asigurați-vă că nu utilizați mopul cu abur fără a atășa o lavetă Dirt Grip™ și a umple rezervorul cu apă mai întâi. Când utilizați mopul cu abur pentru prima dată, ar putea dura mai mult decât cele 30 de secunde normale pentru a începe să genereze abur.

IMPORTANT: Nu utilizați aparatul pe podele din lemn nelăcuit sau plăci ceramice nesmălțuite. Lucrul suprafețelor tratate cu ceară și al unor podele netratate cu ceară poate fi estompat ca urmare a acțiunii căldurii și a aburului. Testați pe o zonă izolată a suprafeței de curățat înainte de utilizare. Consultați instrucțiunile de utilizare și îngrijire ale producătorului podelei.

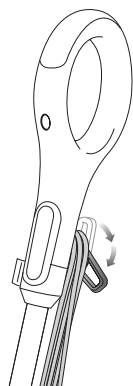

Fig. 9

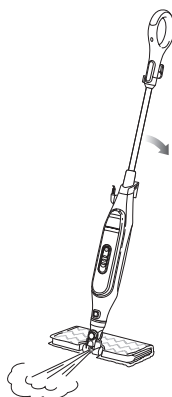

Fig. 10

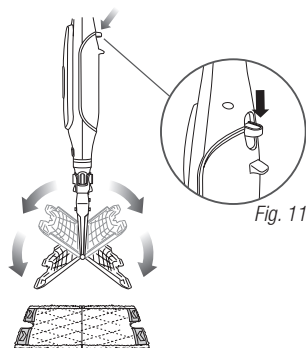

Fig. 11b

NOTĂ: Pentru a prelungi durata de viață a mopului cu abur, vă recomandăm să utilizați apă distilată.

NOTĂ: Măturați sau aspirați podelele înainte de curățarea cu mopul cu abur.

- 1 Răsuciți suportul de cablu de alimentare cu eliberare rapidă pentru a derula complet cablul de alimentare. (Fig. 9) Conectați-l la priză.
- 2 La prima conectare la priză, aparatul va fi în modul standby. Cele 3 lămpi de sub butonul de reglare a debitului de abur se vor aprinde intermitent pentru a indica că se află în modul standby.
- 3 Pentru a selecta modul de generare a aburului, apăsați pe butonul de reglare a debitului de abur o dată pentru LOW (nivel redus) (1 lampă albastră), de două ori pentru MED (nivel mediu) (2 lămpi albastre) sau de trei ori pentru HI (nivel înalt) (3 lămpi albastre).
- 4 Curățați podelele mișcând mopul înainte și înapoi.
- 5 Când aveți nevoie de o cantitate suplimentară de abur pentru a îndepărta o pată dificilă, puteți utiliza funcția Steam Blaster™. Răsuciți capul astfel încât să fie în spatele corpului mopului, apoi înclinați mânerul mopului în jos. Acest lucru va face ca utilizarea funcției Steam Blaster (Fig. 10) să rezulte în generarea unui jet concentrat de abur pe pată.

⚠ ATENȚIE: În timpul utilizării funcției Steam Blaster, nu lăsați aparatul nemișcat mai mult de un minut.



⚠ ATENȚIE: Nu frecăți nicio zonă o perioadă mai lungă de timp.

- 6 Pentru a întrerupe generarea de abur în timpul utilizării funcției Steam Blaster, trebuie doar să ridicați mânerul. Apoi puteți întoarce capul mopului în poziția inițială și puteți continua curățarea.
- 7 La finalul spălării cu mopul cu abur, apăsați pe butonul de reglare a debitului aburului. Cele trei lămpi albastre se vor aprinde intermitent, indicând faptul că aparatul este în modul standby. După ce a intrat în modul standby, deconectați aparatul de la priză.
- 8 Pentru a îndepărta laveta Dirt Grip™, trebuie doar să ridicați mopul cu abur pe verticală cu ajutorul mânerului până când capul de mop Klik N' Flip este suspendat pe verticală. Apăsați pe butonul de eliberare de pe spatele corpului mopului cu abur (Fig. 11a) și ambele părți ale capului se vor deschide, eliberând laveta. (Fig. 11b)
- 9 După eliberarea lavetei Dirt Grip, închideți capul de mop Klik n' Flip. Pentru a-l închide, apăsați ușor pe o parte a capului de mop Klik n' Flip spre podea până când partea respectivă se fixează cu un clic în poziție. Repetați pe cealaltă parte.
- 10 Când rezervorul de apă este gol, mopul cu abur va înceta să mai producă abur. Puteți reumple rezervorul de apă în orice moment, cu condiția ca mopul cu abur să nu fie conectat la priză. Urmați instrucțiunile de umplere a rezervorului de apă de la pagina 35.

NOTĂ: Așteptați 2 până la 3 minute pentru ca mopul cu abur să se răcească înainte de a întoarce capul mopului. Nu lăsați niciodată mopul cu abur cu lavetă Dirt Grip umedă/udă pe orice tip de podea o perioadă mai lungă de timp.

Intelligent Steam Control®

Mopul cu abur **Shark® Klik n' Flip Smartronic Deluxe Steam Pocket®** este prevăzut cu 3 setări unice de reglare inteligentă a debitului de abur, astfel încât să puteți utiliza debitul potrivit de abur pentru sarcina de curățare în curs. Consultați recomandările de mai jos privind utilizarea fiecărei setări.

SETARE	IDEAL PENTRU ACESTE SUPRAFEȚE IMPERMEABILE	UTILIZARE RECOMANDATĂ
LOW (Nivel redus) 	Parchet laminat Parchet masiv Marmură	Curățarea suprafețelor delicate Curățenie ușoară și ștergerea prafului Desprinderea și îndepărtarea murdăriei ușoare
MED (Nivel mediu) 	Parchet masiv Marmură Plăci ceramice Piatră	Curățarea de suprafețe impermeabile și zone mari Curățenie zilnică normală Îndepărtarea petelor și a murdăriei reduse Curățenie în zone cu trafic moderat și intens
HI (Nivel înalt) 	Parchet masiv Marmură Plăci ceramice Piatră	Curățare în profunzime și curățarea suprafețelor dificil de curățat Curățenie temeinică și îndepărtarea depunerilor de murdărie și a petelor Curățarea în profunzime a zonelor cu trafic intens Curățarea suprafețelor foarte murdare
Steam Blaster™	Pentru un jet suplimentar de abur, puteți utiliza funcția Steam Blaster în modulele LOW, MED și HI. Urmați instrucțiunile de la pagina „Utilizarea mopului cu abur Steam Pocket®”.	

PENTRU IGIENIZARE* CU MOPUL DE ABUR UTILIZÂND CAPUL DE MOP KLIK N' FLIP ȘI LAVETA DIRT GRIP™:

- 1 Atașați o lavetă Dirt Grip curată la capul de mop Klik N' Flip.
- 2 Introduceți ștecherul în priză și apăsați pe butonul de reglare a debitului aburului pentru a selecta **HI**.
- 3 Așteptați 30 de secunde pentru ca aparatul să înceapă să producă abur.
- 4 Începeți să ștergeți pe o podea tare și impermeabilă mișcând mopul cu abur înainte și înapoi. După trei minute, aparatul este pregătit pentru utilizarea pentru igienizare.
- 5 Printr-o mișcare înainte și înapoi, deplasați aparatul peste zona pe care doriți să o igienizați. Repetați de cel puțin 3 ori.

* Studiile privind igienizarea au fost efectuate în condiții de testare controlate. Condițiile și rezultatele din gospodărie pot să difere. Capul de mop Klik n' Flip în modul **HI** numai când se utilizează cu mopul cu abur. Nu în modul Steam Blaster.

Îngrijirea mopului cu abur Steam Pocket®

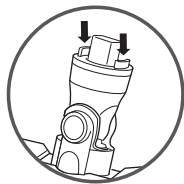

Fig. 12



Fig. 13

DUPĂ UTILIZARE ȘI DEPOZITAREA

- 1 Apăsăți pe butonul de reglare a debitului de abur până când cele trei lămpi de mai jos încep să se aprindă intermitent, indicând faptul că aparatul se află în modul standby. Scoateți ștecherul din priză și puneți mopul cu abur în poziție verticală. Lasă-l să se răcească.
- 2 Pentru a îndepărta laveta Dirt Grip™, ridicați mopul cu abur pe verticală cu ajutorul mânerului până când capul de mop Klik N' Flip este suspendat pe verticală. Apăsăți pe butonul de eliberare de pe spatele corpului mopului cu abur cu abur și ambele părți ale capului se vor deschide, eliberând laveta. După eliberarea lavetei, închideți capul de mop Klik n' Flip.
- 3 Laveta se poate îndepărta și în cazul în care capul de mop Klik n' Flip nu este atașat la mopul cu abur. Apăsăți pe cele două butoane secundare roșii de eliberare a lavetei situate pe părțile laterale ale țepii capului de mop Klik n' Flip pentru a elibera laveta. (Fig. 12)
- 4 Goliți rezervorul de apă înainte de depozitare. Pentru a goli rezervorul, țineți mopul cu abur lângă o chiuvetă. Deschideți capacul rezervorului de apă, apoi aplecați aparatul peste chiuvetă. Lăsați apa să se scurgă, apoi închideți capacul.
- 5 Pentru a depozita mopul cu abur, așteptați până când acesta s-a răcit și aburul s-a eliberat. Apoi scoateți capul de mop Klik n' Flip Mop și suspendați mopul cu abur de mâner pe un cârlig mare (nu este inclus). (Fig. 13)
- 6 Depozitați recipientul de umplere atașându-l la țija mânerului din partea de sus a mopului cu abur.

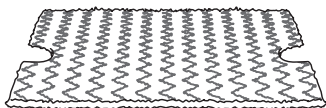

Fig. 14

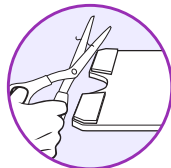

Fig. 15

INSTRUCȚIUNI PENTRU ÎNGRIJIREA LAVETEI DIRT GRIP

Îngrijire

Spălați lavetele Dirt Grip în mașina de spălat, separat, cu apă caldă și detergent lichid.

NU UTILIZAȚI NICIODATĂ ÎNĂLBITOR, DETERGENT PUDRĂ SAU BALSAM DE RUFEE

deoarece poate deteriora lavetele sau le poate acoperi cu o peliculă care le va reduce performanța de curățare și capacitatea de absorbție. Lavetele Dirt Grip ar trebui să fie uscate pe sârmă sau în mașina de uscat rufe la o temperatură scăzută, acest lucru prelungind durata de viață a țesăturii din microfibră. (Fig. 14)

Fibrele desprinse pot indica uzura țesăturii din microfibră.

Nu trageți de fibrele desprinse pentru a nu deșira țesătura. Trebuie doar să tăiați fibrele desprinse cu o foarfecă. (Fig. 15)





Lavete Dirt Grip de schimb

Pentru cele mai bune rezultate de curățare, recomandăm înlocuirea lavetelor Dirt Grip la fiecare 3 până la 4 luni de utilizare normală. Ca și în cazul oricărei țesături, particulele de murdărie, grăsimea, frecarea și spălarea repetată pot duce la descompunerea fibrelor și este posibil să observați o creștere a efortului necesar pentru a împinge sau trage mopul cu abur.

Puteți achiziționa lavete Dirt Grip de schimb și alte accesorii vizitând sharkclean.eu

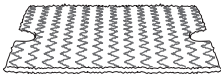
ÎNGRIJIREA DUZELOR DE ABUR

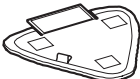
În cazul în care credeți că duza principală de abur sau duza Steam Blaster™ s-a înfundat, contactați departamentul de servicii pentru clienți accesând www.sharkclean.eu

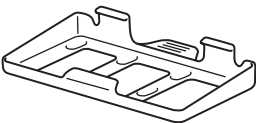
ACCESORIU	
<p>Cap de mop Klik n' Flip</p> <p>Excelent pentru curățare universală. Obțineți un ajutor suplimentar pentru îndepărtarea petelor dificile oferit de funcția Steam Blaster™ și reduceți timpul de curățare la jumătate cu ajutorul lavetei cu două fețe de tip „fără mâini”.</p>	
<p>Lavetă Dirt Grip™</p> <p>Lavetă cu două fețe. Instalare și îndepărtarea ușoară, fără a utiliza mâinile. Lavabilă și reutilizabilă.</p>	
<p>Cap de curățat triunghiular</p> <p>Forma triunghiulară este perfectă pentru curățarea colțurilor și a zonelor greu accesibile. Echipat cu funcția Steam Blaster pentru a ajuta la îndepărtarea petelor și un element de frecare utilizabil pentru a face față depunerilor de murdărie.</p>	
<p>Lavetă de frecare triunghiulară</p> <p>Ideală pentru curățarea colțurilor și a altor spații greu accesibile. Ușor de montat și îndepărtat.</p>	
<p>Recipient de umplere</p> <p>Linia de umplere face simplă și convenabilă umplerea rezervorului de apă. Recipientul se atașează la mâner pentru depozitare ușoară.</p>	
<p>Glisor pentru cover</p> <p>Se utilizează pentru a îngriji și împrăștia mochetele sau covoarele.</p>	

PROBLEMĂ	POSIBILE MOTIVE ȘI SOLUȚII
<p>Mopul cu abur nu generează abur.</p>	<p>Mopul cu abur trebuie să fie corect conectat la o priză. Verificați siguranța sau întreruptorul sau încercați o altă priză.</p> <p>Asigurați-vă că rezervorul de apă este plin, aparatul este conectat la priză și lampa din jurul butonului de reglare a debitului de abur este aprinsă permanent.</p> <p>Dacă lămpile de sub butonul de reglare a debitului de abur nu sunt aprinse, încercați o altă priză electrică.</p> <p>Dacă lămpile de sub butonul de reglare a debitului de abur se aprind intermitent, apăsați pe butonul de reglare a debitului de abur pentru a selecta un debit al aburului.</p> <p>Dacă lămpile de sub butonul de reglare a debitului de abur sunt aprinse permanent, așteptați 30 de secunde pentru ca aparatul să se încălzească.</p> <p>În cazul în care, după ce urmați pașii de mai sus, mopul cu abur tot nu generează abur, contactați departamentul de servicii pentru clienți www.sharkclean.eu</p>
<p>Mopul cu abur generează abur în mod intermitent.</p>	<p>Acest lucru este normal - pentru un debit mai constant al aburului, selectați setarea HI.</p> <p>Asigurați-vă și că rezervorul de apă este plin.</p>
<p>Nu pot selecta un debit al aburului.</p>	<p>Asigurați-vă că mopul cu abur este conectat la priză și lămpile din jurul butonului de reglare a debitului de abur sunt aprinse permanent.</p> <p>Dacă mopul cu abur produce abur, dar lămpile de sub butonul de reglare a debitului de abur nu sunt aprinse, contactați telefonic departamentul de servicii pentru clienți.</p>
<p>Podele rămân cu dungii/mate.</p>	<p>Este posibil ca laveta Dirt Grip™ să fie murdară. În acest caz, întoarceți-o pe partea curată sau înlocuiți-o complet. Dacă ați spălat laveta Dirt Grip cu detergent pudră, este posibil să se fi deteriorat și să necesite înlocuire.</p> <p>Acest lucru ar putea indica, de asemenea, posibila prezența a unor reziduuri de detergent sau grăsime acumulate pe podea. Întrucât mopul cu abur utilizează doar o cantitate mică de apă, este posibil să nu fie suficientă pentru a clăti acumularea de reziduuri pe care aburul o aduce la suprafață. Vă recomandăm să clătiți podeaua doar cu apă, să o lăsați să se usuce și apoi să curățați cu abur din nou cu o lavetă Dirt Grip curată. Una sau mai multe clătiri vor îndepărta în general reziduurile.</p> <p>Dacă reziduurile sunt mai persistente, ar putea fi necesar să clătiți podeaua cu un amestec constând dintr-o parte de oțet la două părți de apă* (dar NU puneți soluții de curățare sau substanțe chimice în rezervorul de apă al mopului cu abur.)</p> <p>* Consultați instrucțiunile de îngrijire și întreținere ale producătorului de podele înainte de a aplica orice produse sau soluții de curățare.</p>
<p>Îmi este foarte greu să împing/trag mopul cu abur.</p>	<p>Mopul cu abur ar putea fi greu de împins/tras dacă laveta Dirt Grip nu este suficient de umedă. Ar trebui să fie mai ușor să împingeți/trageți mopul cu abur după ce a funcționat câteva minute.</p> <p>O lavetă prea murdară ar putea îngreuna, de asemenea, împingerea/tragerea. Vă recomandăm să întoarceți laveta sau să utilizați o lavetă curată.</p>

ÎNTREBARE	RĂSPUNS
<p>Pot utiliza mopul cu abur pe covoare?</p>	<p>Nu, mopul cu abur nu este conceput pentru curățarea covoarelor.</p>
<p>Pe ce suprafețe pot utiliza mopul cu abur?</p>	<p>Mopul cu abur este conceput pentru a fi utilizat pe toate podelele dure impermeabile. Vă recomandăm să testați mai întâi o zonă izolată a suprafeței podelei de curățat, precum și să revizuiți instrucțiunile de utilizare și îngrijire ale producătorului podelei.</p> <p>▲AVERTISMENT: Nu utilizați aparatul pe piele, mobilier lustruit cu ceară, țesături sintetice, catifea sau alte materiale delicate, sensibile la abur.</p> <p>NOTĂ: Luciul suprafețelor tratate cu ceară și al unor podele netratate cu ceară poate fi estompat ca urmare a acțiunii căldurii și a aburului generate de aparat. Testați mai întâi pe o zonă izolată a podelei pentru a vedea dacă luciul este afectat.</p>
<p>Pot pune și altceva decât apă în rezervorul de apă al mopului cu abur?</p>	<p>Nu adăugați soluții de curățare, parfumuri, uleiuri sau orice alte substanțe chimice în apa utilizată în acest aparat, întrucât există risc de deteriorare a aparatului sau de a nu se putea utiliza în condiții de siguranță. Vă recomandăm să utilizați apă distilată în mopul cu abur.</p>

Termeni și condiții de garanție

Shark are încredere foarte mare în calitatea produselor și oferă o garanție suplimentară de producător de până la doi ani. Acești termeni și condiții se referă numai la garanția de producător oferită de noi – drepturile dvs. statutare nu sunt afectate.

Condițiile de mai jos descriu cerințele preliminare și domeniul de aplicare al garanției oferite de noi. Acestea nu afectează drepturile dvs. statutare sau obligațiile comerciantului cu amănuntul și contractul pe care l-ați încheiat cu acesta.

Garanții Shark®

Un aparat de uz casnic precum un mop cu abur reprezintă o investiție semnificativă. Noul aparat trebuie să funcționeze corect cât mai mult timp posibil. Garanția acordată reprezintă un considerent important - și reflectă nivelul de încredere al producătorului în calitatea produsului și a producției.

Fiecare aparat Shark® beneficiază de o garanție oferită gratuit pentru piese și manoperă. Puteți beneficia de asistență și online accesând www.sharkclean.eu

Cum înregistrez garanția extinsă oferită de Shark®?

Vă puteți înregistra garanția online în termen de 28 de zile de la achiziție. Pentru a economisi timp, veți avea nevoie de următoarele informații despre aparatul dvs.:

- Numărul de serie (pe eticheta de identificare a aparatului)
- Data la care ați achiziționat aparatul (chitanța sau bonul de livrare)
- Pentru a vă înregistra online, vizitați www.sharkclean.eu

IMPORTANT

- Atât garanția de 12 luni, cât și garanția extinsă de 1 an acoperă produsul dvs. numai de la data achiziției.
- Vă rugăm să păstrați chitanța în orice moment. Dacă trebuie să utilizați garanția extinsă, vom avea nevoie de chitanță pentru a verifica dacă informațiile pe care ni le-ați furnizat sunt corecte. Dacă nu puteți prezenta o chitanță valabilă, garanția dvs. poate fi invalidată.

Care sunt beneficiile înregistrării garanției oferite gratuit de Shark®?

Când înregistrați garanția, vom avea la îndemână datele dvs. pentru a vă putea contacta dacă este cazul. În plus, puteți primi recomandări și sfaturi despre cum să profitați la maximum de aparatul cu abur Shark® și puteți afla cele mai recente știri despre tehnologii și produse Shark® noi.

Dacă vă înregistrați garanția online, veți primi o confirmare instantanee că am primit datele dvs.

Cât timp beneficiază de garanție aparatele Shark®?

Având în vedere încrederea noastră în proiectare și controlul calității, mopurile cu abur Shark® noi beneficiază de garanție timp de doi ani. (12 luni plus o garanție extinsă de 1 an).

Ce acoperă garanția oferită gratuit de Shark®?

Repararea sau înlocuirea aparatului Shark® (la alegerea Shark®), inclusiv în ceea ce privește toate piesele și manopera. Garanția oferită de Shark® se adaugă drepturilor dvs. legale în calitate de consumator.

Ce nu acoperă garanția oferită gratuit de Shark®?

- Blocaje – Pentru detalii despre cum să vă deblocați mopul cu abur, consultați manualul de utilizare.
- Uzura normală.
- Deteriorări accidentale, defecte cauzate de utilizarea sau îngrijirea în mod neglijent, utilizarea greșită, neglijarea, utilizarea sau manipularea necorespunzătoare a mopului cu abur fără a respecta manualul de utilizare Shark® furnizat împreună cu aparatul.
- Utilizarea mopului cu abur în alte scopuri decât cele casnice normale.
- Utilizarea de piese care nu sunt asamblate sau instalate în conformitate cu instrucțiunile de utilizare.
- Utilizarea de piese și accesorii care nu sunt componente originale Shark®.
- Instalare defectuoasă (cu excepția cazului în care Shark® efectuează instalarea).
- Reparații sau modificări care nu sunt efectuate de Shark sau agenții săi.

Ce se întâmplă la finalul perioadei de garanție?

Shark® proiectează aparate destinate să dureze mult timp. Totuși, este posibil ca unii dintre clienții noștri să dorească să repare mopul cu abur după expirarea garanției.

De unde pot cumpăra piese de schimb și accesorii originale Shark®?

Piese de schimb și accesorii Shark® sunt dezvoltate de aceiași ingineri care au dezvoltat mopul cu abur Shark®. O gamă completă de piese de schimb Shark® și de piese de schimb pentru toate aparatele Shark® este disponibilă la adresa www.sharkclean.eu. Accesorii disponibile accesând www.sharkclean.eu.

Rețineți că utilizarea de piese de schimb terță parte va duce la anularea garanției.



www.shark-romania.ro

S6003EU_40_IB_MP_200625_Mv1_EN_RO

© 2020 Euro-Pro Europe Limited

Shark și Steam Pocket sunt mărci comerciale înregistrate ale Euro-Pro Europe Limited. Dirt Grip, Spray Pocket și Steam Blaster sunt mărci comerciale înregistrate ale Euro-Pro Europe Limited.

Ilustrațiile pot să difere de produsul real. Depunem constant eforturi pentru a ne îmbunătăți produsele și, prin urmare, specificațiile din acest manual se pot modifica fără notificare prealabilă.

IMPRIMAT ÎN CHINA